



2024-25



iposa[®]

Enciende
tu espacio



Simbología, tecnologías y certificaciones PRODUCTOS NUEVOS

LUMINARIOS PARA USO INTERIOR

Luminarios LED para oficina tipo panel de 45W, 48W y 96W	10
Luminarios LED ajustables para empotrar de 18W, 24W y 36W	11
Luminarios de empotrar con base MR16	12
Luminarios de sobreponer con base MR16	13
Miniluminarios LED de 5W, 9W, 13W y 18W	14
Campana LED de 100W	15
Campanas LED de 150W y 200W	16 - 17
Gabinete ESTANK para lámparas LED T8	18

LUMINARIOS PARA USO EXTERIOR

Luminarios LED suburbanos de 50W y 100W	20 - 21
Proyector para lámparas LED GU10	22
Estaca de jardín para lámparas LED GU10	23
Reflectores LED de Alta potencia 400W y 300W	24 - 25
Reflector LED de Alta potencia 200W	26
Reflector LED de 100W	27
Reflectores LED de 50W y 30W	28 - 29
Reflectores LED de 20W y 10W	30

LÁMPARAS DE FILAMENTO LED DIMEABLES

Lámparas de filamento LED flexible tipo G45 y G80	32
Lámpara de filamento LED flexible tipo ST64	33
Lámparas de filamento LED flexible tipo T30/LG y T30	34 - 35
Lámparas de filamento LED flexible tipo vela VE12 y VE26	36
Lámpara de filamento LED tipo vela VE26 con cobertura aperlada	37
Lámparas de filamento LED tipo vela VE26, VE14 y VE12	38
Lámparas de filamento LED tipo G125 y G95	39
Lámparas de filamento LED tipo G45 y ST64	40

LÁMPARAS LED SERIE DIMEABLE

Lámpara LED tipo PAR38 dimeable	42
Lámparas LED tipo PAR30 y PAR20 dimeables	43
Lámparas LED G4 y G9	44 - 45
Lámpara LED tipo AR111	46

LÁMPARAS LED SERIE ELITE-PLUS

Lámpara LED tubular tipo T8 con cobertura aperlada	48
Lámpara LED tubular tipo T8 transparente	49
Lámparas LED de 8W con bases MR16 y GU10	50
Lámparas LED de 6W con bases MR16, E26 y GU10	51
Lámparas LED opalinas tipo vela VE12, VE14 y VE26	52
Lámpara LED opalina tipo G45	53
Lámpara LED tipo MR11	54

DIMMERS

Atenuadores de luz	56 - 57
--------------------	---------

SENSORES DE MOVIMIENTO

Sensor de movimiento con porta spot AEC-308/B	60
Sensor de movimiento con porta spot AEC-308	61
Sensor de movimiento con placa vertical LX21C	62
Sensor de movimiento para muro LX16C	63
Sensor de movimiento para techo LX28A	64

EXTRACTORES DE AIRE

Extractor de aire tipo Euro 6 y Euro 4	66 - 67
Extractor de aire tipo Slim 6 y Slim 4	68 - 69

PÁG.

2

3

9

10

11

12

13

14

15

16 - 17

18

19

20 - 21

22

23

24 - 25

26

27

28 - 29

30

31

32

33

34 - 35

36

37

38

39

40

41

42

43

44 - 45

46

47

48

49

50

51

52

53

54

55

56 - 57

58

60

61

62

63

64

65

66 - 67

68 - 69

Simbología y código de color

LUMINARIOS



LÁMPARAS



ATENUADORES



SENSORES



EXTRACTORES



Tecnología y Calidad

- LED SMD:** (Surface Mount Device - Montaje Superficial) Tienen un ángulo de apertura amplio, generalmente de 120° y 160°; es por ello que su uso principal es iluminar de manera más uniforme y homogénea.
- COB:** (Chip On Board) Su característica principal es la agrupación de múltiples chips LED en un solo módulo para dar luz más uniforme con una distribución simplificada. El ángulo de distribución de la luz puede ser estrecho.
- ÁNGULO DE APERTURA:** La óptica de nuestras lámparas te ofrece una gran variedad de ángulos de apertura. Estamos seguros que encontrarás la opción perfecta para iluminar tu espacio.

Certificaciones

Todos nuestros productos LED cuentan con los certificados NOM correspondientes, siendo la primera empresa en obtener la certificación de la **NOM-030- ENER-2012**.



CERTYNOM



PRODUCTOS NUEVOS

LUMINARIOS DE EMPOTRAR

LUMINARIO DE SOBREPONER DIRIGIBLE

LED-R-01/B



LED-R-02/B

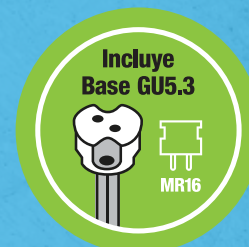

LSD-R-01/B



* Se puede usar con bases
GU10 o E26 (No incluidas).



* Se puede usar con bases
GU10 o E26 (No incluidas).

LEF-R-01/B



LÁMPARAS DE LED ENTRADA GU10

LED8W-GU10/BC



LED8W-GU10/LD



LÁMPARAS DE LED ENTRADA MR16

LED8W-MR16/BC



LED8W-MR16/LD



LÁMPARA LED DE FILAMENTO FLEXIBLE

MR11-SMD/LD



MR11-SMD/BC



PRODUCTOS MEJORADOS



LUMINARIOS DE INTERIOR

OFILED-C-45W/65

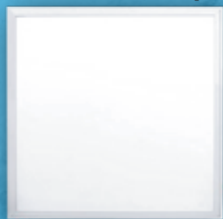

OFILED-R-48W/65



OFILED-R-96W/65

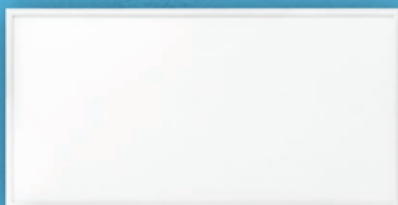

Ideal para:

- Hospitales.
- Oficinas.
- Pasillos.
- Salones de clases.
- Bibliotecas.
- Etc.



Ganchos deslizables y ajustables

LED-PNL24W



LED-PNL18W



LED-PNL36W



Ideal para:

- Hogar.
- Hoteles.
- Restaurantes.
- Oficinas.
- Comercio.
- Etc.



14,999 h
(horas de vida útil)



IRC
≥80

IP
20

1 año
de garantía

2 años
de garantía

IK
05

IP
20

IRC
≥80



30,000 h
(horas de vida útil)



Características

- Ideal para empotrar en plafón de tablaroca o plafones reticulares.
- Driver multivoltaje incluido (100-277V~).
- Incluye accesorios de montaje.
- Luminario para uso interior.
- Fácil instalación.
- Sustituye luminarias fluorescentes con medidas similares.
- Los accesorios para suspender el luminario se venden por separado.
- Recomendamos utilizar una conexión eléctrica en paralelo para evitar daños en el luminario.

Especificaciones

MODELO	V	Hz	W	K	mA	Lm	Medidas
OFILED-C-45W/65	100-277V~	60	45	6500	600	4500	595 x 595 mm
OFILED-R-48W/65	100-277V~	60	48	6500	900	4320	295 x 1195 mm
OFILED-R-96W/65	100-277V~	60	96	6500	1800	8600	595 x 1195 mm

Características

- Cubierta de PC anti UV.
- Clips deslizables y ajustables, compatibles para su instalación en botes integrados de 55 a 105mm (18W), de 55 a 155mm (24W) y de 55 a 205mm (36W).
- Temperaturas disponibles en Luz de día (6000K), Luz neutra (4000K) y Blanco cálido (3000K).
- Driver incluido.
- Luminario para uso interior.
- Recomendamos utilizar una conexión eléctrica en paralelo para evitar daños en el luminario.

Especificaciones

MODELO	V	Hz	W	K	mA	Lm	Medidas
LED-PNL18W/LD	100-277V~	60	18	6000	280	1800	120 x 19 mm
LED-PNL18W/NT	100-277V~	60	18	4000	280	1750	120 x 19 mm
LED-PNL18W/BC	100-277V~	60	18	3000	280	1700	120 x 19 mm
LED-PNL24W/LD	100-277V~	60	24	6000	380	2400	175 x 19 mm
LED-PNL24W/NT	100-277V~	60	24	4000	380	2350	175 x 19 mm
LED-PNL24W/BC	100-277V~	60	24	3000	380	2300	175 x 19 mm
LED-PNL36W/LD	100-277V~	60	36	6000	580	3600	225 x 19 mm
LED-PNL36W/NT	100-277V~	60	36	4000	580	3550	225 x 19 mm



MULTIVOLTAJE

Intercontinental de Productos "IPSA" se reserva el derecho de modificar la información sin previo aviso y no se hace responsable por errores u omisiones en este documento.



MULTIVOLTAJE

Intercontinental de Productos "IPSA" se reserva el derecho de modificar la información sin previo aviso y no se hace responsable por errores u omisiones en este documento.

LUMINARIOS PARA USO INTERIOR SERIE EMPOTRAR

90%
Ahorro de energía

1
año de garantía

1
año de garantía

90%
Ahorro de energía

LUMINARIOS PARA USO INTERIOR SERIE SOBREPONER

ipsa
2024

LED-R-01/B



DIRIGIBLE

LED-R-02/B



DIRIGIBLE

PRODUCTO
NUEVO

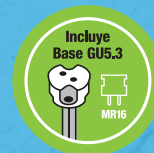
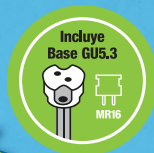

PRODUCTO
NUEVO

LSD-R-01/B

Ideal para:

- Hospitales.
- Oficinas.
- Pasillos.
- Salones de clases.
- Bibliotecas.
- Etc.

LEF-R-01/B



FIJO

recomendado
con lámpara IPSA



MR16-LED

recomendado
con lámpara IPSA



MR16-LED

DIRIGIBLE

Ideal para:

- Hogar.
- Hoteles.
- Restaurantes.
- Oficinas.
- Comercio.
- Etc.

IP
20

1 año
de garantía

1 año
de garantía

IP
20

Características

- Fácil instalación.
- Incluye base GU5.3, entrada MR16.
- Cuerpo de termoplástico de alta resistencia.
- Para uso con lámpara IPSA recomendada de 6W modelo MR16-LED (**No incluida**).
- Luminario para empotrar de uso interior.
- 1 año de garantía sobre defecto de fabricación según póliza de garantía anexa.
- Se pueden usar con bases GU10 o E26 (No incluidas).

Especificaciones

MODELO	V	Hz	W	K	mA	Lm	Medidas
LED-R-01/B	100-140V~	60	6	-	87	-	ø95 x 25 mm
LED-R-02/B	100-140V~	60	6	-	87	-	ø90 x 29 mm
LEF-R-01/B	100-140V~	60	6	-	87	-	ø87 x 25 mm

Características

- Fácil instalación.
- Incluye base GU5.3, entrada MR16.
- Cuerpo de termoplástico de alta resistencia.
- Para uso con lámpara IPSA recomendada de 6W modelo MR16-LED (**No incluida**).
- Luminario para empotrar de uso interior.
- 1 año de garantía sobre defecto de fabricación según póliza de garantía anexa.
- Se puede usar con bases GU10 o E26 (No incluidas).

Especificaciones

MODELO	V	Hz	W	K	mA	Lm	Medidas
LSD-R-01/B	100-140V~	60	6	-	87	-	ø96 x 100 mm

NOM

Intercontinental de Productos "IPSA" se reserva el derecho de modificar la información sin previo aviso y no se hace responsable por errores u omisiones en este documento.

NOM

Intercontinental de Productos "IPSA" se reserva el derecho de modificar la información sin previo aviso y no se hace responsable por errores u omisiones en este documento.

ML-LED18W/MT

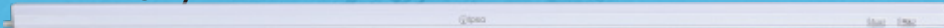

ML-LED13W/MT

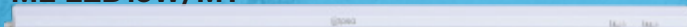

ML-LED9W/MT

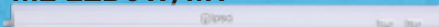

ML-LED5W/MT

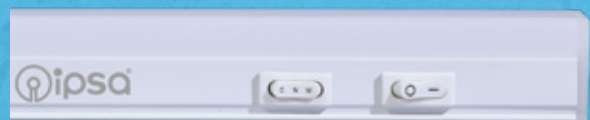
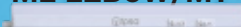

Ideal para:

- Closets.
- Hoteles.
- Cocinas.
- Comercios.
- Iluminación decorativa.
- Etc.

HB-UFOLED/100W

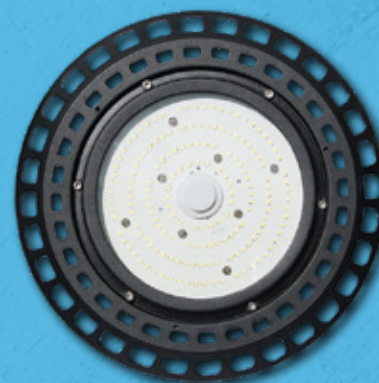

Ideal para:

- Gimnasios.
- Bodegas.
- Hangares.
- Fábricas.
- Almacenes.
- Etc.



Características

- Luminario con Multitemperatura de color ajustable a Blanco cálido (3000K), Luz neutra (4000K) y Luz de día (6500K).
- Sustituye a luminarios fluorescentes T5.
- Base 100% de policarbonato.
- Se pueden conectar hasta 24 luminarios en serie (5W), 13 luminarios (9W), 9 luminarios (13W) y 6 luminarios (18W).
- Enciende al instante.
- Diseño ultra delgado y compacto.
- Sistema de fijación incluida.
- Luminario libre de sombras o efecto cebra.
- Recomendamos utilizar una conexión eléctrica en paralelo para evitar daños en el luminario.

Especificaciones

MODELO	V	Hz	W	K (ajustable)	mA	Lm	Medidas
ML-LED5W/MT	127V~	60	5	3000 / 4000 / 6500	81	500	299 x 22 x 30 mm
ML-LED9W/MT	127V~	60	9	3000 / 4000 / 6500	118	900	577 x 22 x 30 mm
ML-LED13W/MT	127V~	60	13	3000 / 4000 / 6500	188	1200	882 x 22 x 30 mm
ML-LED18W/MT	127V~	60	18	3000 / 4000 / 6500	236	1800	1187 x 22 x 30 mm

Características

- Ideal para alturas de 6 a 8 mts.
- Cuerpo de aluminio.
- Terminado color negro.
- Excelente disipación de calor.
- Eficiencia luminosa 120lm/W.
- Factor de potencia ≥ 0.95 .
- Temperatura de color disponible en Luz de día (6500K).
- Recomendamos utilizar una conexión eléctrica en paralelo para evitar daños en el luminario.

Aplicaciones

- Para uso suspendido interior.
- Ideal para uso comercial e industrial:
 - Tiendas departamentales.
 - Patios de maniobras.
 - Canchas deportivas.

Especificaciones

MODELO	V	Hz	W	K	mA	Lm	Medidas
HB-UFOLED/100W	100-350V~	50-60	100	6500	2300	12000	ø280 x 140 mm



HB-UFOLED/150W

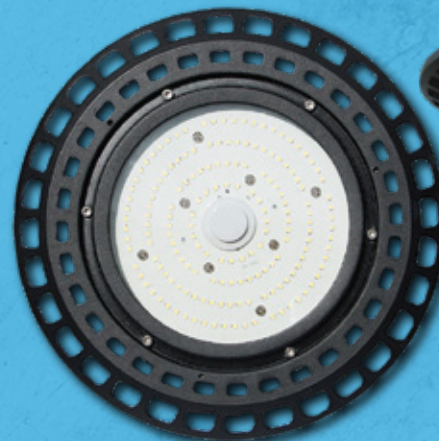

HB-UFOLED/200W

Ideal para:

- Gimnasios.
- Bodegas.
- Hangares.
- Fábricas.
- Almacenes.
- Etc.

Ideal para:

- Gimnasios.
- Bodegas.
- Hangares.
- Fábricas.
- Almacenes.
- Etc.



25,000 h
(horas de vida útil)

100°

IRC ≥80

IP 65

IK 08

2 años de garantía

2 años de garantía

IK 08

IP 65

IRC ≥80

100°

25,000 h
(horas de vida útil)



Características

- Ideal para alturas de 8 a 10 mts.
- Cuerpo de aluminio.
- Terminado color negro.
- Excelente disipación de calor.
- Eficiencia luminosa 120lm/W.
- Factor de potencia ≥0.95.
- Temperatura de color disponible en Luz de día (6500K).
- Recomendamos utilizar una conexión eléctrica en paralelo para evitar daños en el luminario.

Aplicaciones

- Para uso suspendido interior.
- Ideal para uso comercial e industrial:
 - Tiendas departamentales.
 - Patios de maniobras.
 - Canchas deportivas.

Especificaciones

MODELO	V	Hz	W	K	mA	Lm	Medidas
HB-UFOLED/150W	100-350V~	50-60	150	6500	1180	18000	ø330 x 145 mm

Características

- Ideal para alturas de 10 a 12 mts.
- Cuerpo de aluminio.
- Terminado color negro.
- Excelente disipación de calor.
- Eficiencia luminosa 125lm/W.
- Factor de potencia ≥0.95.
- Temperatura de color disponible en Luz de día (6500K).
- Recomendamos utilizar una conexión eléctrica en paralelo para evitar daños en el luminario.

Aplicaciones

- Para uso suspendido interior.
- Ideal para uso comercial e industrial:
 - Tiendas departamentales.
 - Patios de maniobras.
 - Canchas deportivas.

Especificaciones

MODELO	V	Hz	W	K	mA	Lm	Medidas
HB-UFOLED/200W	100-350V~	50-60	200	6500	1575	25000	ø380 x 145 mm

LUMINARIOS PARA USO INTERIOR SERIE INDUSTRIAL

90%
Ahorro
de energía

1
año
de garantía

ESTANK LED-T8



Ideal para:

- Almacenes.
- Sótanos.
- Fábricas.
- Uso industrial.
- Pasillos.
- Etc.

IP
65

IK
08

1 año
de garantía

Características

- Cable de alimentación calibre 18 AWG.
- Sustituye gabinetes tradicionales fluorescentes.
- Elaborada en policarbonato.
- Temperatura de operación -20°C a +50°C.
- Para uso con tubos T8 LED (no incluidos) con polaridad (+ -) en un extremo.
- Clip de acero inoxidable.
- Recomendamos utilizar una conexión eléctrica en paralelo para evitar daños en el luminario.

Especificaciones

MODELO	V	Hz	W	K	mA	Lm	Medidas
ESTANK LED-T8	100-277V~	60	-	-	320	-	90 X 1260 x 82 mm

NOM

MULTIVOLTAJE

Intercontinental de Productos "IPSA" se reserva el derecho de modificar la información sin previo aviso y no se hace responsable por errores u omisiones en este documento.

ipsa
2024



LUMINARIOS DE EXTERIOR

LUVI-LED/50W/65



Ideal para:

- Estacionamientos.
- Parques.
- Pasillos.
- Fachadas.
- Áreas deportivas.
- Etc.



LUVI-LED/100W/65



Ideal para:

- Estacionamientos.
- Parques.
- Pasillos.
- Fachadas.
- Áreas deportivas.
- Etc.



30,000 h
(horas de vida útil)

95°

IRC ≥80

IP 65

IK 08

2 años de garantía

2 años de garantía

IK 08

IP 65

IRC ≥80

100°

30,000 h
(horas de vida útil)



Características

- Encendido instantáneo.
- Cuerpo de aluminio.
- Ideal para instalar sobre muros y postes.
- Ideal para alturas de 6 - 8 mts.
- Luminario para uso exterior.
- Temperatura de color disponible en Luz de día (6500K).
- Temperatura ambiente -10°C a +50°C.
- Factor de potencia ≥0.95.
- Recomendamos utilizar una conexión eléctrica en paralelo para evitar daños en el luminario.
- Para su uso con poste recomendamos utilizar en el brazo tubo de 1.5 a 2.25 pulgadas de diámetro.

Especificaciones

MODELO	V	Hz	W	K	mA	Lm	Peso	Medidas
LUVI-LED/50W/65	100-350V~	50-60	50	6500	241	5500	1.4Kg	470 x 143 mm

Características

- Encendido instantáneo.
- Cuerpo de aluminio.
- Ideal para instalar sobre muros y postes.
- Ideal para alturas de 8 - 10 mts.
- Luminario para uso exterior.
- Temperatura de color disponible en Luz de día (6500K).
- Temperatura ambiente -10°C a +50°C.
- Factor de potencia ≥0.95.
- Recomendamos utilizar una conexión eléctrica en paralelo para evitar daños en el luminario.
- Para su uso con poste recomendamos utilizar en el brazo tubo de 1.5 a 2.25 pulgadas de diámetro.

Especificaciones

MODELO	V	Hz	W	K	mA	Lm	Peso	Medidas
LUVI-LED/100W/65	100-350V~	50-60	100	6500	457	11000	1.9Kg	540 x 173 mm

L-SPOT-GU10



Ideal para:

- Terrazas.
- Jardines.
- Hogar.
- Comercios.
- Etc.

recomendado
con lámpara IPSA



GU10-LED

recomendado
con lámpara IPSA



GU10-LED

STKGU-10



Ideal para:

- Terrazas.
- Jardines.
- Hogar.
- Comercios.
- Etc.

IP
65

IK
07

1 año
de garantía

2 años
de garantía

IK
07

IP
54

Características

- Para uso con lámpara IPSA recomendada de 6W modelo GU10-LED (**No incluida**).
- Cable de alimentación calibre 18 AWG.
- Cuerpo de aluminio.
- Pantalla de cristal.
- Driver incluido.
- Fácil instalación.
- Luminario para uso exterior.
- Recomendamos utilizar una conexión eléctrica en paralelo para evitar daños en el luminario.

Especificaciones

MODELO	V	Hz	W	K	mA	Lm	Medidas
L-SPOT-GU10	100-140V~	60	6	-	87	-	ø98 x 95 mm

Características

- Para uso con lámpara IPSA recomendada de 6W modelo GU10-LED (**No incluida**).
- Cable de alimentación calibre 18 AWG.
- Cuerpo de polipropileno (PP).
- Estaca incluida.
- Driver incluido.
- Fácil instalación.
- Luminario para uso exterior.
- Recomendamos utilizar una conexión eléctrica en paralelo para evitar daños en el luminario.

Especificaciones

MODELO	V	Hz	W	K	mA	Lm	Medidas
STKGU-10	100-140V~	60	6	-	87	-	ø80 x 350 mm

REFLEDSMD-400W/65



Ideal para:

- Terrazas.
- Jardines.
- Hogar.
- Comercios.
- Etc.

REFLEDSMD-300W/65



Ideal para:

- Terrazas.
- Jardines.
- Hogar.
- Comercios.
- Etc.



IRC ≥90

IP 65

IK 09

2 años de garantía

2 años de garantía

IK 09

IP 65

IRC ≥90



Características

- Luminario para uso exterior.
- Temperatura de trabajo: -20°C a +40°C.
- Humedad de trabajo: 10% a 95%.
- Cuerpo 100% aluminio.
- Fácil instalación.
- Cable de alimentación calibre 18 AWG.
- Temperatura de color disponible en Luz de día (6500K).

Aplicaciones

- Ideal para uso comercial e industrial.
- Canchas deportivas.
- Estacionamientos.
- Patios de maniobras.
- Almacenes.
- Gimnasios.
- Parques.
- Fábricas.

Recomendaciones

- Utilizar una conexión eléctrica en paralelo para evitar daños en el luminario.
- Si en la misma línea se van a conectar varias piezas, es recomendable utilizar un cable 12 AWG o de mayor calibre.
- Para una mayor eficiencia, recomendamos su conexión a 220V~.

Especificaciones

MODELO	V	Hz	W	K	mA	Lm	Medidas
REFLEDSMD-400W/65	90-265V~	60	400	6500	3418	36000	460 x 340 x 50 mm



MULTIVOLTAJE

Intercontinental de Productos "IPSA" se reserva el derecho de modificar la información sin previo aviso y no se hace responsable por errores u omisiones en este documento.

Características

- Luminario para uso exterior.
- Temperatura de trabajo: -20°C a +40°C.
- Humedad de trabajo: 10% a 95%.
- Cuerpo 100% aluminio.
- Fácil instalación.
- Cable de alimentación calibre 18 AWG.
- Temperatura de color disponible en Luz de día (6500K).

Aplicaciones

- Ideal para uso comercial e industrial.
- Canchas deportivas.
- Estacionamientos.
- Patios de maniobras.
- Almacenes.
- Gimnasios.
- Parques.
- Fábricas.

Recomendaciones

- Utilizar una conexión eléctrica en paralelo para evitar daños en el luminario.
- Si en la misma línea se van a conectar varias piezas, es recomendable utilizar un cable 12 AWG o de mayor calibre.
- Para una mayor eficiencia, recomendamos su conexión a 220V~.

Especificaciones

MODELO	V	Hz	W	K	mA	Lm	Medidas
REFLEDSMD-300W/65	90-265V~	60	300	6500	2585	27000	460 x 340 x 50 mm

MULTIVOLTAJE



Intercontinental de Productos "IPSA" se reserva el derecho de modificar la información sin previo aviso y no se hace responsable por errores u omisiones en este documento.

REFLEDSMD-200W/65



Ideal para:

- Terrazas.
- Jardines.
- Hogar.
- Comercios.
- Etc.



REFLEDSMD-100W

Ideal para:

- Terrazas.
- Jardines.
- Hogar.
- Comercios.
- Etc.



Características

- Luminario para uso exterior.
- Temperatura de trabajo: -20°C a +40°C.
- Humedad de trabajo: 10% a 95%.
- Cuerpo 100% aluminio.
- Fácil instalación.
- Cable de alimentación calibre 18 AWG.
- Temperatura de color disponible en Luz de día (6500K).

Aplicaciones

- Ideal para uso comercial e industrial.
- Canchas deportivas.
- Estacionamientos.
- Patios de maniobras.
- Almacenes.
- Gimnasios.
- Parques.
- Fábricas.

Recomendaciones

- Utilizar una conexión eléctrica en paralelo para evitar daños en el luminario.
- Si en la misma línea se van a conectar varias piezas, es recomendable utilizar un cable 12 AWG o de mayor calibre.
- Para una mayor eficiencia, recomendamos su conexión a 220V~.

Especificaciones

MODELO	V	Hz	W	K	mA	Lm	Medidas
REFLEDSMD-200W/65	90-265V~	60	200	6500	1705	18000	380 x 280 x 36 mm

Características

- Luminario para uso exterior.
- Temperatura de trabajo: -20°C a +40°C.
- Humedad de trabajo: 10% a 95%.
- Cuerpo 100% aluminio.
- Fácil instalación.
- Cable de alimentación calibre 18 AWG.
- Temperatura de color disponible en Luz de día (6500K).
- Recomendamos utilizar una conexión eléctrica en paralelo para evitar daños en el luminario.

Aplicaciones

- Ideal para uso comercial e industrial.
- Canchas deportivas.
- Estacionamientos.
- Patios de maniobras.
- Tiendas departamentales.
- Almacenes.
- Gimnasios.
- Parques.
- Fábricas.
- Etc.

Especificaciones

MODELO	V	Hz	W	K	mA	Lm	Medidas
REFLEDSMD-100W/30	90-265V~	60	100	3000	870	9720	270 x 210 x 36 mm
REFLEDSMD-100W/65	90-265V~	60	100	6500	870	10000	270 x 210 x 36 mm

REFLEDSMD-50W



REFLEDSMD-30W



Ideal para:

- Terrazas.
- Jardines.
- Hogar.
- Comercios.
- Etc.

Ideal para:

- Terrazas.
- Jardines.
- Hogar.
- Comercios.
- Etc.



Características

- Luminario para uso exterior.
- Temperatura de trabajo: -20°C a +40°C.
- Humedad de trabajo: 10% a 95%.
- Cuerpo 100% aluminio.
- Fácil instalación.
- Cable de alimentación calibre 18 AWG.
- Recomendamos utilizar una conexión eléctrica en paralelo para evitar daños en el luminario.

Aplicaciones

- Ideal para uso comercial e industrial.
- Canchas deportivas.
- Estacionamientos.
- Patios de maniobras.
- Tiendas departamentales.
- Almacenes.
- Gimnasios.
- Parques.
- Fábricas.
- Etc.

Especificaciones

MODELO	V	Hz	W	K	mA	Lm	Medidas
REFLEDSMD-50W/30	90-265V~	60	50	3000	666	4880	210 x 160 x 32 mm
REFLEDSMD-50W/65	90-265V~	60	50	6500	666	5000	210 x 160 x 32 mm

Características

- Luminario para uso exterior.
- Temperatura de trabajo: -20°C a +40°C.
- Humedad de trabajo: 10% a 95%.
- Cuerpo 100% aluminio.
- Fácil instalación.
- Cable de alimentación calibre 18 AWG.
- Recomendamos utilizar una conexión eléctrica en paralelo para evitar daños en el luminario.

Aplicaciones

- Ideal para uso comercial e industrial.
- Canchas deportivas.
- Estacionamientos.
- Patios de maniobras.
- Tiendas departamentales.
- Almacenes.
- Gimnasios.
- Parques.
- Fábricas.
- Etc.

Especificaciones

MODELO	V	Hz	W	K	mA	Lm	Medidas
REFLEDSMD-30W/30	90-265V~	60	30	3000	373	2800	165 x 120 x 29 mm
REFLEDSMD-30W/65	90-265V~	60	30	6500	373	3000	165 x 120 x 29 mm

REFLEDSMD-20W



REFLEDSMD-10W



120°

IRC
≥80

IP
65

IK
09

2 años
de garantía

Características

- Luminario para uso exterior.
- Temperatura de trabajo: -20°C a +40°C.
- Humedad de trabajo: 10% a 95%.
- Cuerpo 100% aluminio.
- Fácil instalación.
- Cable de alimentación calibre 18 AWG.
- Recomendamos utilizar una conexión eléctrica en paralelo para evitar daños en el luminario.

Aplicaciones

- Ideal para uso comercial e industrial.
- Canchas deportivas.
- Estacionamientos.
- Patios de maniobras.
- Tiendas departamentales.
- Almacenes.
- Gimnasios.
- Parques.
- Fábricas.
- Etc.

Especificaciones

MODELO	V	Hz	W	K	mA	Lm	Medidas
REFLEDSMD-20W/30	90-265V ~	60	20	3000	246	1820	126 x 93 x 29 mm
REFLEDSMD-20W/65	90-265V ~	60	20	6500	246	2000	126 x 93 x 29 mm
REFLEDSMD-10W/30	90-265V ~	60	10	3000	146	910	115 x 85 x 27 mm
REFLEDSMD-10W/65	90-265V ~	60	10	6500	146	1100	115 x 85 x 27 mm



MULTIVOLTAJE

Intercontinental de Productos "IPSA" se reserva el derecho de modificar la información sin previo aviso y no se hace responsable por errores u omisiones en este documento.



Vintage Style

LÁMPARAS DE
FILAMENTO LED
DIMEABLES



LEDFLEX-G80



LEDFLEX-ST64

Vintage Style

LEDFLEX-G45



Vintage Style

Ideal para:

- Iluminación decorativa.
- Restaurantes.
- Comercios.
- Hogar.
- Bares.
- Etc.

Ideal para:

- Iluminación decorativa.
- Restaurantes.
- Comercios.
- Hogar.
- Bares.
- Etc.

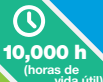

Características

- Funciona con atenuadores de luz (dimmers).
- Compatibles con los Dimmer IPSA, modelos DIMM/STD y DIMM/LX.
- Encendido instantáneo.
- LED COB (Chip On Board) Flexible.
- Base E26.
- Cubierta ahumada para mayor efecto vintage.
- Sustituye lámparas incandescentes y fluorescentes similares.
- Para un mayor funcionamiento evita atenuar la lámpara debajo del 20% de su potencia total.
- Se recomienda la instalación y uso con un dimmer especial para iluminación LED, preferiblemente de marca IPSA.
- Recomendamos utilizar una conexión eléctrica en paralelo para evitar daños en la lámpara.

Características

- Funciona con atenuadores de luz (dimmers).
- Compatibles con los Dimmer IPSA, modelos DIMM/STD y DIMM/LX.
- Encendido instantáneo.
- LED COB (Chip On Board) Flexible.
- Base E26.
- Cubierta ahumada para mayor efecto vintage.
- Sustituye lámparas incandescentes y fluorescentes similares.
- Para un mayor funcionamiento evita atenuar la lámpara debajo del 20% de su potencia total.
- Se recomienda la instalación y uso con un dimmer especial para iluminación LED, preferiblemente de marca IPSA.
- Recomendamos utilizar una conexión eléctrica en paralelo para evitar daños en la lámpara.

Especificaciones

MODELO	V	Hz	W	K	mA	Lm	Medidas
LEDFLEX-G45	120V~	60	3	2000	21	120	45 x 72 mm
LEDFLEX-G80	120V~	60	5	2000	50	300	80 x 118 mm

Especificaciones

MODELO	V	Hz	W	K	mA	Lm	Medidas
LEDFLEX-ST64	120V~	60	5	2000	50	300	64 x 143mm



* Consulta a nuestros distribuidores el dimmer (atenuador) que te recomienden para un mejor funcionamiento de la lámpara.

Intercontinental de Productos "IPSA" se reserva el derecho de modificar la información sin previo aviso y no se hace responsable por errores u omisiones en este documento.



* Consulta a nuestros distribuidores el dimmer (atenuador) que te recomienden para un mejor funcionamiento de la lámpara.

Intercontinental de Productos "IPSA" se reserva el derecho de modificar la información sin previo aviso y no se hace responsable por errores u omisiones en este documento.



Vintage Style



Ideal para:

- Iluminación decorativa.
- Restaurantes.
- Comercios.
- Hogar.
- Bares.
- Etc.

LEDFLEX-T30/LG

Vintage Style



Ideal para:

- Iluminación decorativa.
- Restaurantes.
- Comercios.
- Hogar.
- Bares.
- Etc.

LEDFLEX-T30



Características

- Funciona con atenuadores de luz (dimmers).
- Compatibles con los Dimmer IPSA, modelos DIMM/STD y DIMM/LX.
- Encendido instantáneo.
- LED COB (Chip On Board) Flexible.
- Base E26.
- Cubierta ahumada para mayor efecto vintage.
- Sustituye lámparas incandescentes y fluorescentes similares.
- Para un mayor funcionamiento evita atenuar la lámpara debajo del 20% de su potencia total.
- Se recomienda la instalación y uso con un dimmer especial para iluminación LED, preferiblemente de marca IPSA.
- Recomendamos utilizar una conexión eléctrica en paralelo para evitar daños en la lámpara.

Especificaciones

MODELO	V	Hz	W	K	mA	Lm	Medidas
LEDFLEX-T30/LG	120V~	60	5	2000	50	300	30 x 300 mm



* Consulta a nuestros distribuidores el dimmer (atenuador) que te recomienden para un mejor funcionamiento de la lámpara.

Intercontinental de Productos "IPSA" se reserva el derecho de modificar la información sin previo aviso y no se hace responsable por errores u omisiones en este documento.

Características

- Funciona con atenuadores de luz (dimmers).
- Compatibles con los Dimmer IPSA, modelos DIMM/STD y DIMM/LX.
- Encendido instantáneo.
- LED COB (Chip On Board) Flexible.
- Base E26.
- Cubierta ahumada para mayor efecto vintage.
- Sustituye lámparas incandescentes y fluorescentes similares.
- Para un mayor funcionamiento evita atenuar la lámpara debajo del 20% de su potencia total.
- Se recomienda la instalación y uso con un dimmer especial para iluminación LED, preferiblemente de marca IPSA.
- Recomendamos utilizar una conexión eléctrica en paralelo para evitar daños en la lámpara.

Especificaciones

MODELO	V	Hz	W	K	mA	Lm	Medidas
LEDFLEX-T30	120V~	60	5	2000	50	300	30 x 185 mm



* Consulta a nuestros distribuidores el dimmer (atenuador) que te recomienden para un mejor funcionamiento de la lámpara.

Intercontinental de Productos "IPSA" se reserva el derecho de modificar la información sin previo aviso y no se hace responsable por errores u omisiones en este documento.



LEDFLEX-VE26

LEDFLEX-VE12

LEDFIL-VE26/BC/F

Vintage Style



Vintage Style

Ideal para:

- Iluminación para candiles y faroles.
- Restaurantes.
- Hogar.
- Bares.
- Etc.

Ideal para:

- Ideal para candiles y faroles.
- Iluminación decorativa.
- Restaurantes.
- Bares.
- Etc.

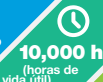
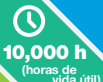

Características

- Funciona con atenuadores de luz (dimmers).
- Compatibles con los Dimmer IPSA, modelos DIMM/STD y DIMM/LX.
- Encendido instantáneo.
- LED COB (Chip On Board) Flexible.
- Modelo LEDFLEX-VE26 con base E26.
- Modelo LEDFLEX-VE12 con base E12.
- Cubierta ahumada para mayor efecto vintage.
- Sustituye lámparas incandescentes y fluorescentes similares.
- Para un mayor funcionamiento evita atenuar la lámpara debajo del 20% de su potencia total.
- Se recomienda la instalación y uso con un dimmer especial para iluminación LED, preferiblemente de marca IPSA.
- Recomendamos utilizar una conexión eléctrica en paralelo para evitar daños en la lámpara.

Especificaciones

MODELO	V	Hz	W	K	mA	Lm	Medidas
LEDFLEX-VE26	120V~	60	3	2000	21	120	35 x 95 mm
LEDFLEX-VE12	120V~	60	3	2000	21	120	35 x 95 mm



* Consulta a nuestros distribuidores el dimmer (atenuador) que te recomienden para un mejor funcionamiento de la lámpara.

Intercontinental de Productos "IPSA" se reserva el derecho de modificar la información sin previo aviso y no se hace responsable por errores u omisiones en este documento.

Características

- Funciona con atenuadores de luz (dimmers).
- Compatibles con los Dimmer IPSA, modelos DIMM/STD y DIMM/LX.
- Encendido instantáneo.
- LED COB (Chip On Board).
- Cubierta ahumada para mayor efecto vintage.
- Sustituye lámparas incandescentes fluorescentes similares.
- Para un mayor funcionamiento evita atenuar la lámpara debajo del 20% de su potencia total.
- Se recomienda la instalación y uso con un dimmer especial para iluminación LED, preferiblemente de marca IPSA.
- Recomendamos utilizar una conexión eléctrica en paralelo para evitar daños en la lámpara.

Especificaciones

MODELO	V	Hz	W	K	mA	Lm	Base	Medidas
LEDFIL-VE26/BC/F	120V~	60	4	2200	40	300	E26	32 x 90 mm



* Consulta a nuestros distribuidores el dimmer (atenuador) que te recomienden para un mejor funcionamiento de la lámpara.

Intercontinental de Productos "IPSA" se reserva el derecho de modificar la información sin previo aviso y no se hace responsable por errores u omisiones en este documento.



LEDFIL-VE26/BC



LEDFIL-VE14/BC



LEDFIL-VE12/BC



LEDFIL-G125/BC



LEDFIL-G95/BC



Vintage Style



Características

- Funciona con atenuadores de luz (dimmers).
- Compatibles con los Dimmer IPSA, modelos DIMM/STD y DIMM/LX.
- Encendido instantáneo.
- LED COB (Chip On Board).
- Cubierta ahumada para mayor efecto vintage.
- Sustituye lámparas incandescentes y fluorescentes similares.
- Para un mayor funcionamiento evita atenuar la lámpara debajo del 20% de su potencia total.
- Se recomienda la instalación y uso con un dimmer especial para iluminación LED, preferiblemente de marca IPSA.
- Recomendamos utilizar una conexión eléctrica en paralelo para evitar daños en la lámpara.

Aplicaciones

- Ideal para candiles y faroles.
- Iluminación decorativa.
- Restaurantes.
- Comercios.
- Hogar.
- Bares.
- Etc.

Especificaciones

MODELO	V	Hz	W	K	mA	Lm	Base	Medidas
LEDFIL-VE26/BC	120V~	60	4	2200	40	300	E26	32 x 95 mm
LEDFIL-VE14/BC	120V~	60	4	2200	40	300	E14	32 x 98 mm
LEDFIL-VE12/BC	120V~	60	4	2200	40	300	E12	32 x 98 mm



* Consulta a nuestros distribuidores el dimmer (atenuador) que te recomienden para un mejor funcionamiento de la lámpara.

Intercontinental de Productos "IPSA" se reserva el derecho de modificar la información sin previo aviso y no se hace responsable por errores u omisiones en este documento.

Características

- Funciona con atenuadores de luz (dimmers).
- Compatibles con los Dimmer IPSA, modelos DIMM/STD y DIMM/LX.
- Encendido instantáneo.
- LED COB (Chip On Board).
- Cubierta ahumada para mayor efecto vintage.
- Sustituye lámparas incandescentes y fluorescentes similares.
- Para un mayor funcionamiento evita atenuar la lámpara debajo del 20% de su potencia total.
- Se recomienda la instalación y uso con un dimmer especial para iluminación LED, preferiblemente de marca IPSA.
- Recomendamos utilizar una conexión eléctrica en paralelo para evitar daños en la lámpara.

Aplicaciones

- Iluminación decorativa.
- Restaurantes.
- Comercios.
- Hogar.
- Bares.
- Etc.

Especificaciones

MODELO	V	Hz	W	K	mA	Lm	Base	Medidas
LEDFIL-G125/BC	120V~	60	7	2200	70	700	E26	125 x 173 mm
LEDFIL-G95/BC	120V~	60	7	2200	70	700	E26	95 x 138 mm



* Consulta a nuestros distribuidores el dimmer (atenuador) que te recomienden para un mejor funcionamiento de la lámpara.

Intercontinental de Productos "IPSA" se reserva el derecho de modificar la información sin previo aviso y no se hace responsable por errores u omisiones en este documento.

LÁMPARAS DE FILAMENTO LED SERIE LINEAL



LEDFIL-ST64/BC

Vintage Style

LEDFIL-G45/BC



Ideal para:

- Iluminación decorativa.
- Restaurantes.
- Comercios.
- Hogar.
- Bares.
- Etc.



Características

- Funciona con atenuadores de luz (dimmers).
- Compatibles con los Dimmer IPSA, modelos DIMM/STD y DIMM/LX.
- Encendido instantáneo.
- LED COB (Chip On Board).
- Cubierta ahumada para mayor efecto vintage.
- Sustituye lámparas incandescentes y fluorescentes similares.
- Para un mayor funcionamiento evita atenuar la lámpara debajo del 20% de su potencia total.
- Se recomienda la instalación y uso con un dimmer especial para iluminación LED, preferiblemente de marca IPSA.
- Recomendamos utilizar una conexión eléctrica en paralelo para evitar daños en la lámpara.

Especificaciones

MODELO	V	Hz	W	K	mA	Lm	Base	Medidas
LEDFIL-G45/BC	120V~	60	4	2200	40	300	E26	45 x 73 mm
LEDFIL-ST64/BC	120V~	60	7	2200	70	700	E26	64 x 143 mm



* Consulta a nuestros distribuidores el dimmer (atenuador) que te recomienden para un mejor funcionamiento de la lámpara.

Intercontinental de Productos "IPSA" se reserva el derecho de modificar la información sin previo aviso y no se hace responsable por errores u omisiones en este documento.



LÁMPARAS LED SERIE DIMEABLE



Ideal para:

- Iluminación rasante o puntual.
- Restaurantes.
- Comercios.
- Bares.
- Etc.



LED-PAR38



LED-PAR30



LED-PAR20



SMD



14,999 h
(horas de vida útil)



25°

IRC
≥80

3 años
de garantía

3 años
de garantía

IRC
≥80



25°



14,999 h
(horas de vida útil)

SMD



Características

- Lámpara direccional.
- Funciona en un rango de voltaje de 100 a 140V~.
- Sustituye lámparas de halógeno tipo PAR38.
- Temperatura de color disponible en Blanco cálido (2700K) y Luz de día (6500K).
- Temperatura de operación -20°C a +50°C.
- Se recomienda la instalación y uso con un dimmer especial para iluminación LED, preferiblemente de marca IPSA.
- Recomendamos utilizar una conexión eléctrica en paralelo para evitar daños en la lámpara.

Especificaciones

MODELO	V	Hz	W	K	mA	Lm	Base	Medidas
LED-PAR38/27	100-140V~	60	14	2700	130	1350	E26	119 x 126 mm
LED-PAR38/65	100-140V~	60	14	6500	130	1450	E26	119 x 126 mm

Características

- Lámparas direccionales.
- Funciona en un rango de voltaje de 100 a 140V~.
- Sustituye lámparas de halógeno tipo PAR20 / PAR30.
- Temperatura de color disponible en Blanco cálido (2700K) y Luz de día (6500K).
- Temperatura de operación -20°C a +50°C.
- Se recomienda la instalación y uso con un dimmer especial para iluminación LED, preferiblemente de marca IPSA.
- Recomendamos utilizar una conexión eléctrica en paralelo para evitar daños en la lámpara.

Especificaciones

MODELO	V	Hz	W	K	mA	Lm	Base	Medidas
LED-PAR20/27	100-140V~	60	7	2700	75	680	E26	62 x 84 mm
LED-PAR20/65	100-140V~	60	7	6500	75	730	E26	62 x 84 mm
LED-PAR30/27	100-140V~	60	9	2700	90	860	E26	94 x 95 mm
LED-PAR30/65	100-140V~	60	9	6500	90	950	E26	94 x 95 mm

Aplicaciones

- Iluminación rasante o puntual.
- Restaurantes.
- Comercios.
- Hogar.
- Bares.
- Etc.



* Consulta a nuestros distribuidores el dimmer (atenuador) que te recomienden para un mejor funcionamiento de la lámpara.

Intercontinental de Productos "IPSA" se reserva el derecho de modificar la información sin previo aviso y no se hace responsable por errores u omisiones en este documento.



* Consulta a nuestros distribuidores el dimmer (atenuador) que te recomienden para un mejor funcionamiento de la lámpara.

Intercontinental de Productos "IPSA" se reserva el derecho de modificar la información sin previo aviso y no se hace responsable por errores u omisiones en este documento.



LED-G4



LED-G9



Ideal para:

- Iluminación decorativa.
- Restaurantes.
- Comercios.
- Hogar.
- Bares.
- Etc.

Ideal para:

- Iluminación decorativa.
- Restaurantes.
- Comercios.
- Hogar.
- Bares.
- Etc.



Características

- Funciona con atenuadores de luz (dimmers).
- Compatibles con los Dimmer IPSA, modelos DIMM/STD y DIMM/LX.
- Para un mejor desempeño evite atenuar la lámpara por debajo de un 20% de su potencia total.
- Sustituye lámparas incandescentes de 25W ≤ 400lm.
- Lámpara omnidireccional tipo no definido.
- Material de base: cerámica.
- Encendido instantáneo.
- Baja emisión de calor.
- Se recomienda la instalación y uso con un dimmer especial para iluminación LED, preferiblemente de marca IPSA.
- Recomendamos utilizar una conexión eléctrica en paralelo para evitar daños en la lámpara.

Especificaciones

MODELO	V	Hz	W	K	mA	Lm	Base	Medidas
LED-G4/BC	100-130V~	60	2	3000	25	130	G4	14 x 41.75 mm
LED-G4/LD	100-130V~	60	2	6500	25	140	G4	14 x 41.75 mm

Características

- Funciona con atenuadores de luz (dimmers).
- Compatibles con los Dimmer IPSA, modelos DIMM/STD y DIMM/LX.
- Para un mejor desempeño evite atenuar la lámpara por debajo de un 20% de su potencia total.
- Sustituye lámparas incandescentes de 25W ≤ 400lm.
- Lámpara omnidireccional tipo no definido.
- Material de base: cerámica.
- Encendido instantáneo.
- Baja emisión de calor.
- Se recomienda la instalación y uso con un dimmer especial para iluminación LED, preferiblemente de marca IPSA.
- Recomendamos utilizar una conexión eléctrica en paralelo para evitar daños en la lámpara.

Especificaciones

MODELO	V	Hz	W	K	mA	Lm	Base	Medidas
LED-G9/BC	100-130V~	60	2	3000	31	130	G9	14 x 49.35 mm
LED-G9/LD	100-130V~	60	2	6500	31	140	G9	14 x 49.35 mm



* Consulta a nuestros distribuidores el dimmer (atenuador) que te recomienden para un mejor funcionamiento de la lámpara.

Intercontinental de Productos "IPSA" se reserva el derecho de modificar la información sin previo aviso y no se hace responsable por errores u omisiones en este documento.



* Consulta a nuestros distribuidores el dimmer (atenuador) que te recomienden para un mejor funcionamiento de la lámpara.

Intercontinental de Productos "IPSA" se reserva el derecho de modificar la información sin previo aviso y no se hace responsable por errores u omisiones en este documento.

LÁMPARAS DE LED SERIE DIMEABLE



LED-AR111MV



Ideal para:

- Iluminación rasante o puntual.
- Restaurantes.
- Comercios.
- Bares.
- Etc.



SMD



19,999 h
(horas de vida útil)



25°

IRC
≥80

3 años
de garantía

Características

- Funciona con atenuadores de luz (dimmers).
- Compatibles con los Dimmer IPSA, modelos DIMM/STD y DIMM/LX.
- Para un mejor desempeño evite atenuar la lámpara por debajo de un 20% de su potencia total.
- Carcasa 100% aluminio.
- Lámpara direccional tipo AR111.
- Sustituye lámparas tipo AR111 de halógeno 75W.
- Temperatura de operación -20°C a +50°C.
- Se recomienda la instalación y uso con un dimmer especial para iluminación LED, preferiblemente de marca IPSA.
- Recomendamos utilizar una conexión eléctrica en paralelo para evitar daños en la lámpara.
- Temperaturas disponibles en Luz de día (6500K) y Blanco cálido (2700K).

Especificaciones

MODELO	V	Hz	W	K	mA	Lm	Base	Medidas
LED-AR111MV/27	100-265V~	60	12	2700	104	860	G53	110 x 58 mm
LED-AR111MV/65	100-265V~	60	12	6500	104	900	G53	110 x 58 mm



MULTIVOLTAJE

* Consulta a nuestros distribuidores el dimmer (atenuador) que te recomienden para un mejor funcionamiento de la lámpara.

Intercontinental de Productos "IPSA" se reserva el derecho de modificar la información sin previo aviso y no se hace responsable por errores u omisiones en este documento.



LÁMPARAS LED SERIE ELITE - PLUS

Ideal para:

- Oficinas.
- Restaurantes.
- Comercios.
- Hogar.
- Bares.
- Etc.



LED-T8/120
Aperlado



LED-T8TR/120
Transparente

Ideal para:

- Oficinas.
- Restaurantes.
- Comercios.
- Hogar.
- Bares.
- Etc.



SMD



25,000 h
(horas de vida útil)



300°



IRC
≥80



1 año
de garantía



1 año
de garantía



IRC
≥80



300°



25,000 h
(horas de vida útil)



SMD

Características

- Cuerpo de cristal con terminado aperlado.
- Funciona en un rango de voltaje de 100 a 277V~
- Sustituye lámparas fluorescentes tipo T8 32W.
- Lámpara libre de efecto sombra.
- Elimina el uso de balastro.
- Encendido instantáneo.
- Baja emisión de calor.
- Temperatura de color disponible en Blanco cálido (3000K) y Luz de día (6500K).
- Recomendamos utilizar una conexión eléctrica en paralelo para evitar daños en la lámpara.

Especificaciones

MODELO	V	Hz	W	K	Lm	Base	Medidas
LED-T8/120/BC	100-277V~	60	20	3000	1700	G13	1200 x 26 mm
LED-T8/120/LD	100-277V~	60	20	6500	1900	G13	1200 x 26 mm

Características

- Cuerpo de cristal transparente.
- Funciona en un rango de voltaje de 100 a 277V~.
- Sustituye lámparas fluorescentes tipo T8 32W.
- Lámpara libre de efecto sombra.
- Elimina el uso de balastro.
- Encendido instantáneo.
- Baja emisión de calor.
- Temperatura de color disponible en Blanco cálido (3000K) y Luz de día (6500K).
- Recomendamos utilizar una conexión eléctrica en paralelo para evitar daños en la lámpara.

Especificaciones

MODELO	V	Hz	W	K	Lm	Base	Medidas
LED-T8TR/120/BC	100-277V~	60	20	3000	1900	G13	1200 x 26 mm
LED-T8TR/120/LD	100-277V~	60	20	6500	2100	G13	1200 x 26 mm



Nueva Imagen

Ideal para:

- Restaurantes.
- Comercios.
- Hogar.
- Bares.
- Etc.

LED8W-MR16



LED8W-GU10



ANTES 620 lm 650 lm	AHORA 900 lm 950 lm
----------------------------------	----------------------------------

MR16-LED



E26-LED



GU10-LED



SMD



14,999 h
(horas de vida útil)



38°

IRC
≥80

3 años
de garantía

3 años
de garantía

IRC
≥80



110°



14,999 h
(horas de vida útil)



SMD

Características

- Funciona en un rango de voltaje de 100 a 265V~.
- Sustituye lámparas de halógeno de hasta 50W.
- No requiere transformador.
- Baja emisión de calor.
- Lámpara direccional.
- Nuevo: cuerpo de cerámica.
- Temperatura de color disponible en Blanco cálido (3000K) y Luz de día (6500K).
- Recomendamos utilizar una conexión eléctrica en paralelo para evitar daños en la lámpara.

Especificaciones

MODELO	V	Hz	W	K	mA	Lm	Base	Medidas
LED8W-MR16/BC	100-265V~	60	8	3000	105	900	GU5.3	ø50 x 48 mm
LED8W-MR16/LD	100-265V~	60	8	6500	105	950	GU5.3	ø50 x 48 mm
LED8W-GU10/BC	100-265V~	60	8	3000	105	900	GU10	ø50 x 53 mm
LED8W-GU10/LD	100-265V~	60	8	6500	105	950	GU10	ø50 x 53 mm

Características

- Funciona en un rango de voltaje de 100 a 140V~.
- Sustituye lámparas de halógeno de hasta 40W.
- No requiere transformador.
- Encendido instantáneo.
- Baja emisión de calor.
- Temperatura de color disponible en Blanco cálido (3000K) y Luz de día (6500K).
- Recomendamos utilizar una conexión eléctrica en paralelo para evitar daños en la lámpara.

Especificaciones

MODELO	V	Hz	W	K	mA	Lm	Base	Medidas
MR16-LED/30	100-140V~	60	6	3000	87	480	GU5.3	50 x 51.7 mm
MR16-LED/65	100-140V~	60	6	6500	87	500	GU5.3	50 x 51.7 mm
E26-LED/30	100-140V~	60	6	3000	87	480	E26	50 x 57 mm
E26-LED/65	100-140V~	60	6	6500	87	500	E26	50 x 57 mm
GU10-LED/30	100-140V~	60	6	3000	87	480	GU10	50 x 55.7 mm
GU10-LED/65	100-140V~	60	6	6500	87	500	GU10	50 x 55.7 mm

Aplicaciones

- Iluminación decorativa.
- Restaurantes.
- Comercios.
- Hogar.
- Bares.
- Etc.



MULTIVOLTAJE

Intercontinental de Productos "IPSA" se reserva el derecho de modificar la información sin previo aviso y no se hace responsable por errores u omisiones en este documento.



Intercontinental de Productos "IPSA" se reserva el derecho de modificar la información sin previo aviso y no se hace responsable por errores u omisiones en este documento.

LED-VE12

LED-VE14

LED-VE26

LED-G45

PRODUCTO
MEJORADO

ANTES
300 lm
310 lm

AHORA
425 lm
440 lm



AHORA
400 lm
410 lm

ANTES
370 lm
400 lm



PRODUCTO
MEJORADO

Ideal para:

- Iluminación decorativa.
- Restaurantes.
- Comercios.
- Hogar.
- Bares.
- Etc.



SMD



14,999 h
(horas de vida útil)



180°

IRC
≥80

3 años
de garantía

3 años
de garantía

IRC
≥80



180°



14,999 h
(horas de vida útil)



SMD

Características

- Funciona en un rango de voltaje de 100 a 240V~.
- Sustituye lámparas incandescentes y fluorescentes tipo vela.
- Temperatura de color disponible en Blanco cálido (3000K) y Luz de día (6500K).
- Encendido instantáneo.
- Baja emisión de calor.
- Recomendamos utilizar una conexión eléctrica en paralelo para evitar daños en la lámpara.

Aplicaciones

- Ideal para candelis y faroles.
- Iluminación decorativa.
- Restaurantes.
- Comercios.
- Hogar.
- Bares.
- Etc.

Características

- Encendido instantáneo.
- Funciona en un rango de voltaje de 100 a 265V~.
- Temperatura de trabajo: -20°C a +50°C.
- Temperatura de color disponible en Blanco cálido (3000K) y Luz de día (6500K).
- Sustituye lámparas incandescentes y fluorescentes tipo G45 de hasta 40W.
- Eficacia luminosa ≥100lm/W.
- Recomendamos utilizar una conexión eléctrica en paralelo para evitar daños en la lámpara.

Especificaciones

MODELO	V	Hz	W	K	mA	Lm	Base	Medidas
LED-VE26/BC	100-240V~	60	4	3000	61	425	E26	37 x 106 mm
LED-VE26/LD	100-240V~	60	4	6500	61	440	E26	37 x 106 mm
LED-VE14/BC	100-240V~	60	4	3000	61	425	E14	37 x 106 mm
LED-VE14/LD	100-240V~	60	4	6500	61	440	E14	37 x 106 mm
LED-VE12/BC	100-240V~	60	4	3000	61	425	E12	37 x 106 mm
LED-VE12/LD	100-240V~	60	4	6500	61	440	E12	37 x 106 mm

Especificaciones

MODELO	V	Hz	W	K	mA	Lm	Base	Medidas
LED-G45/BC	100-265V~	60	4	3000	60	400	E26	45 x 74 mm
LED-G45/LD	100-265V~	60	4	6500	60	410	E26	45 x 74 mm

PRODUCTO
MEJORADO

Nueva Imagen

Ideal para:

- Iluminación decorativa.
- Restaurantes.
- Comercios.
- Hogar.
- Bares.
- Etc.

MR11-SMD



ANTES	AHORA
170 lm	300 lm
180 lm	310 lm
1.7 W	3 W



SMD



14,999 h
(horas de vida útil)



38°

IRC
≥80

3 años
de garantía

Características

- Sustituye lámparas incandescentes y de halógeno tipo MR11 de hasta 25W.
- Encendido instantáneo.
- Temperatura de color disponible en Blanco cálido (3000K) y Luz de día (6500K).
- No necesita transformador.
- Baja emisión de calor.
- Base G4.
- Temperatura de operación -20°C a +50°C.
- Recomendamos utilizar una conexión eléctrica en paralelo para evitar daños en la lámpara.

Especificaciones

MODELO	V	Hz	W	K	mA	Lm	Base	Medidas
MR11-SMD/BC	100-140V~	60	3	3000	48	300	G4	35 x 37 mm
MR11-SMD/LD	100-140V~	60	3	6500	48	310	G4	35 x 37 mm



Intercontinental de Productos "IPSA" se reserva el derecho de modificar la información sin previo aviso y no se hace responsable por errores u omisiones en este documento.



DIMMERS

DIMMERS
ATENUADORES DE LUZ CON PLACA VERTICAL

2 años
de garantía

2 años
de garantía

DIMMERS
ATENUADOR DE LUZ CON PLACA VERTICAL

ipsa
2024



DIMM/STD



DIMM/LX



Incluye su placa

Ideal para:

- Iluminación decorativa.
- Restaurantes.
- Comercios.
- Hogar.
- Bares.
- Etc.

Incluye su placa

Ideal para:

- Iluminación decorativa.
- Restaurantes.
- Comercios.
- Hogar.
- Bares.
- Etc.

200W
CAPACIDAD
MÁXIMA
LED

600W
CAPACIDAD
MÁXIMA
INCANDESCENTE

UNIPOLAR

3 VÍAS

MCU + TRIAC TECHNOLOGY

2 años
de garantía

2 años
de garantía

MCU + TRIAC TECHNOLOGY

3 VÍAS

UNIPOLAR

600W
CAPACIDAD
MÁXIMA
INCANDESCENTE

200W
CAPACIDAD
MÁXIMA
LED

Características

- Regulador "MCU" (Unidad de Microcontrolador) + "TRIAC" de fase inicial (TRIAC LEADING EDGE TECHNOLOGY) Triodo para corriente alterna (TRIODE FOR ALTERNAL CURRENT) Interruptor o dispositivo capaz de cambiar y controlar el flujo de corriente alterna.
- Para instalarse de manera unipolar o 3 vías.
- En un circuito de 3-vías puede utilizarse solo un atenuador.
- Perilla de ajuste para atenuación mínima estable.
- Amplio rango de atenuación.
- Protección de sobrecarga.
- Protección de sobrecalentamiento.

Parámetros eléctricos

Tensión nominal (V~) 120V~
Frecuencia nominal (Hz) 60
Capacidad máxima (W) 200W LED - 600W Incandescentes y halógenos
Capacidad mínima (W) 3W LED - 15W Incandescentes y halógenos



Dimensiones:

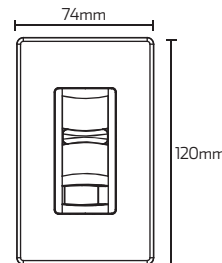

NOM

Características

- Regulador "MCU" (Unidad de Microcontrolador) + "TRIAC" de fase inicial (TRIAC LEADING EDGE TECHNOLOGY) Triodo para corriente alterna (TRIODE FOR ALTERNAL CURRENT) Interruptor o dispositivo capaz de cambiar y controlar el flujo de corriente alterna.
- Para instalarse de manera unipolar o 3 vías.
- En un circuito de 3-vías puede utilizarse solo un atenuador.
- Perilla de ajuste para atenuación mínima estable.
- Amplio rango de atenuación.
- Protección de sobrecarga.
- Protección de sobrecalentamiento.

Parámetros eléctricos

Tensión nominal (V~) 120V~
Frecuencia nominal (Hz) 60
Capacidad máxima (W) 200W LED - 600W Incandescentes y halógenos
Capacidad mínima (W) 3W LED - 15W Incandescentes y halógenos



Dimensiones:

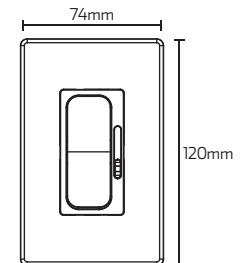

NOM



SENSORES DE MOVIMIENTO

AEC-308/B



AEC-308



120°
RANGO DE DETECCIÓN

12m
MÁXIMA DISTANCIA DE DETECCIÓN

1.8 a 2.5m
ALTURA DE INSTALACIÓN

IP 44

1 año de garantía

1 año de garantía

IP 44

1.8 a 2.5m
ALTURA DE INSTALACIÓN

11m
MÁXIMA DISTANCIA DE DETECCIÓN

180°
RANGO DE DETECCIÓN

Especificaciones técnicas:

- Altura de instalación: 1.8 - 2.5 mts.
- Distancia de detección: 12 mts. máximo (ajustable).
- Rango de detección: 120°.
- Tiempo de activación: 5seg - 7min +/- 2min (ajustable).
- Tensión nominal: 127V~.
- Frecuencia: 60Hz.
- Potencia de la lámpara: 2 x 75W (máximo).
- Corriente: 1.5A.
- Luz ambiental de operación: < 10 lux a luz de día ajustable.
- Temperatura de operación: -10°C a +40°C.
- Color: Blanco.
- Incluye fotocelda con ajuste de intensidad de luz exterior compatible a cualquier tipo de lámpara base E26 (PAR20, PAR30 y PAR38 etc.).

Diagrama de conexión:

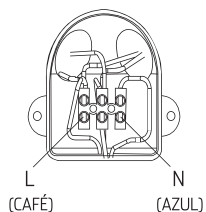

Dimensiones:

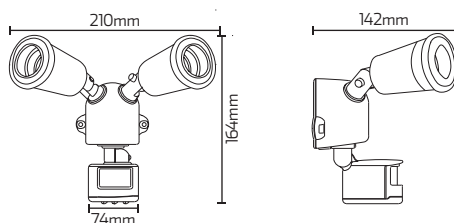

NOM

Intercontinental de Productos "IPSA" se reserva el derecho de modificar la información sin previo aviso y no se hace responsable por errores u omisiones en este documento.

Especificaciones técnicas:

- Altura de instalación: 1.8 - 2.5 mts.
- Distancia de detección: 2 - 11 mts. máximo (ajustable).
- Rango de detección: 180°.
- Tiempo de activación: 5seg - 7min +/- 2min (ajustable).
- Tensión nominal: 127V~.
- Frecuencia: 60Hz.
- Potencia de la lámpara: 2 x 75W (máximo).
- Corriente: 1.5A.
- Luz ambiental de operación: 10 - 2000 lux (ajustable).
- Temperatura de operación: -10°C a +40°C.
- Color: Negro.
- Incluye fotocelda con ajuste de intensidad de luz exterior compatible a cualquier tipo de lámpara base E26 (PAR20, PAR30 y PAR38 etc.).

Diagrama de conexión:

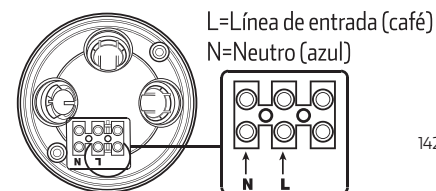

Dimensiones:

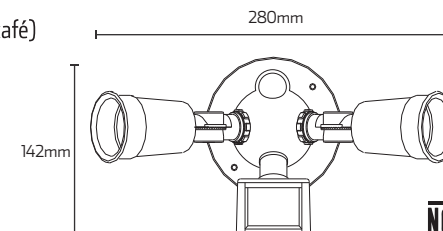

NOM

Intercontinental de Productos "IPSA" se reserva el derecho de modificar la información sin previo aviso y no se hace responsable por errores u omisiones en este documento.

LX21C



LX16C



180° RANGO DE DETECCIÓN
 9m MÁXIMA DISTANCIA DE DETECCIÓN
 1 a 1.6m ALTURA DE INSTALACIÓN

1 año de garantía

1 año de garantía

1.6 a 2.5m ALTURA DE INSTALACIÓN
 11m MÁXIMA DISTANCIA DE DETECCIÓN
 180° RANGO DE DETECCIÓN

Especificaciones técnicas:

- Altura de instalación: 1 - 1.6 mts.
- Distancia de detección: 9 mts.
- Rango de detección: 180°.
- Tiempo de activación: 5 - 480seg. (ajustable).
- Régimen de carga: 800W máximo.
- Voltaje de operación: 90 - 130V~.
- Frecuencia: 50 - 60Hz.
- Velocidad de detección: 0.6 - 1.5 m/s.
- Color: Blanco.

Especificaciones técnicas:

- Altura de instalación: 1.6 - 2.5 mts.
- Distancia de detección: 2 - 11 mts. máximo.
- Rango de detección: 180°.
- Luz ambiental de operación: <10 lux a 2000 lux (ajustable).
- Tiempo de activación: 5 - 480seg. (ajustable).
- Régimen de carga: 800W máximo.
- Voltaje de operación: 90 - 130V~.
- Frecuencia: 50 - 60Hz.
- Velocidad de detección: 0.6 - 1.5 m/s.
- Color: Blanco.

Diagrama de conexión:

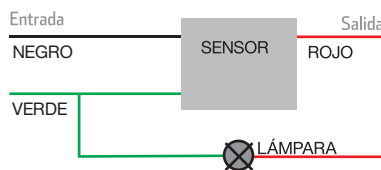

Dimensiones:



Diagrama de conexión:



Dimensiones:

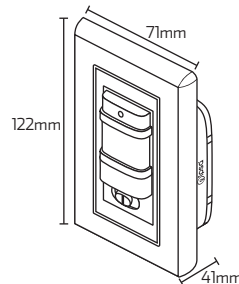
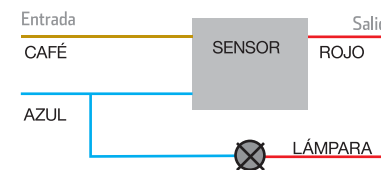
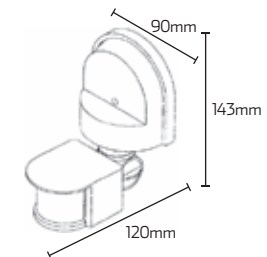

SENSORES DE MOVIMIENTO
SENSOR DE MOVIMIENTO PARA TECHO

1
año
de garantía

LX28A



360°
RANGO DE
DETECCIÓN

8m
MÁXIMA
DISTANCIA DE
DETECCIÓN

2.5 a
3.5m
ALTURA DE
INSTALACIÓN

1 año
de garantía

Especificaciones técnicas:

- Altura de instalación: 2.5 - 3.5 mts.
- Distancia de detección: 8 mts. (diámetro máximo ajustable a 3 metros de altura).
- Rango de detección: 360°.
- Luz ambiental de operación: 10 - 2000 lux.
- Tiempo de activación: 10 +/- 3seg a 8 +/- 3min (ajustable).
- Régimen de carga: 600W máximo.
- Voltaje de operación: 90 - 130V~.
- Frecuencia: 50 - 60Hz.
- Velocidad de detección: 0.6 - 1.5 m/s.
- Temperatura de trabajo: -10°C a +40°C.
- Color: Blanco.

Diagrama de conexión:

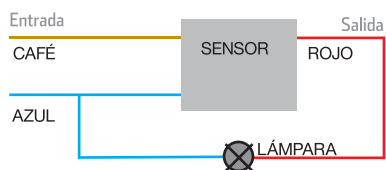

Dimensiones:

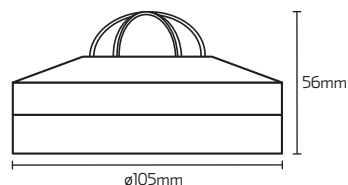

**EXTRACTORES
DE AIRE RESIDENCIALES**

Ideal para:

- Ventilar espacios residenciales.
- Baños.
- Cocinas.
- Pasillos.

EURO 6



EURO 4



Ideal para:

- Ventilar espacios residenciales.
- Baños.
- Cocinas.
- Pasillos.

40°C TEMPERATURA MÁXIMA DE OPERACIÓN
8h TIEMPO MÁX. DE OPERACIÓN CONTINUO
19m³ AREA IDEAL

2 años de garantía

2 años de garantía

10m³ AREA IDEAL
8h TIEMPO MÁX. DE OPERACIÓN CONTINUO
40°C TEMPERATURA MÁXIMA DE OPERACIÓN

Características

- Rejilla frontal fija.
- Silencioso motor con auto-lubricación de cojinete.
- Plástico de alta resistencia.
- Ideal en áreas de: 19m³.
- Tiempo aproximado de extracción: y 4 min.
- Peso: 1.08Kg.

Aplicaciones

- Reduce la contaminación en la calidad del aire en 3 factores:
- * Factor biológico: moho, polen, ácaros, etc.
 - * Factor físico: humedad, calor, olor, etc.
 - * Factor químico: humo.

Características

- Rejilla frontal fija.
- Silencioso motor con auto-lubricación de cojinete.
- Plástico de alta resistencia.
- Ideal en áreas de: 10m³.
- Tiempo aproximado de extracción: 6 min.
- Peso: 0.62Kg.

Aplicaciones

- Reduce la contaminación en la calidad del aire en 3 factores:
- * Factor biológico: moho, polen, ácaros, etc.
 - * Factor físico: humedad, calor, olor, etc.
 - * Factor químico: humo.

Especificaciones técnicas

Diámetro de ducto (mm/pulgadas)	150/6"
Capacidad de extracción m³/h	280
Capacidad de extracción CFM	165
Voltaje	127V~
Frecuencia	60Hz
Potencia	29W
Nivel de ruido a 1.5 m (DB)	46
Temperatura máxima de operación	40°C
Tiempo máximo de operación continua	8h

Dimensiones en mm

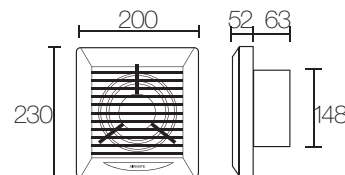

Especificaciones técnicas

Diámetro de ducto (mm/pulgadas)	100/4"
Capacidad de extracción m³/h	102
Capacidad de extracción CFM	60
Voltaje	127V~
Frecuencia	60Hz
Potencia	11W
Nivel de ruido a 1.5 m (DB)	39
Temperatura máxima de operación	40°C
Tiempo máximo de operación continua	8h

Dimensiones en mm

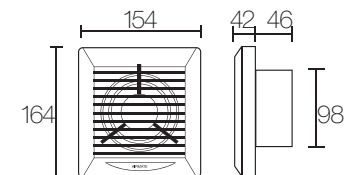

Ideal para:

- Ventilar espacios residenciales.
- Baños.
- Cocinas.
- Pasillos.

SLIM 6



SLIM 4



Ideal para:

- Ventilar espacios residenciales.
- Baños.
- Cocinas.
- Pasillos.

40°C
TEMPERATURA MÁXIMA DE OPERACIÓN

8h
TIEMPO MÁX. DE OPERACIÓN CONTINUO

19m³
AREA IDEAL

2 años de garantía

2 años de garantía

10m³
AREA IDEAL

8h
TIEMPO MÁX. DE OPERACIÓN CONTINUO

40°C
TEMPERATURA MÁXIMA DE OPERACIÓN

Características

- Rejilla frontal fija.
- Doble rejilla posterior anti retorno de olores (diafragma rígido / diafragma flexible).
- Silencioso motor con auto-lubricación de cojinete.
- Plástico de alta resistencia.
- Ideal en áreas de: 19m³.
- Tiempo aproximado de extracción: 4 min.

Aplicaciones

Reduce la contaminación en la calidad del aire en 3 factores:

- * Factor biológico: moho, polen, ácaros, etc.
- * Factor físico: humedad, calor, olor, etc.
- * Factor químico: humo.

Características

- Rejilla frontal fija.
- Doble rejilla posterior anti retorno de olores (diafragma rígido / diafragma flexible).
- Silencioso motor con auto-lubricación de cojinete.
- Plástico de alta resistencia.
- Ideal en áreas de: 10m³.
- Tiempo aproximado de extracción: 5 min.

Aplicaciones

Reduce la contaminación en la calidad del aire en 3 factores:

- * Factor biológico: moho, polen, ácaros, etc.
- * Factor físico: humedad, calor, olor, etc.
- * Factor químico: humo.

Especificaciones técnicas

Diámetro de ducto (mm/pulgadas)	150/6"
Capacidad de extracción m³/h	290
Capacidad de extracción CFM	170
Voltaje	127V~
Frecuencia	60Hz
Potencia	29W
Nivel de ruido a 1.5 m (DB)	46
Temperatura máxima de operación	40°C
Tiempo máximo de operación continua	8h

Dimensiones en mm

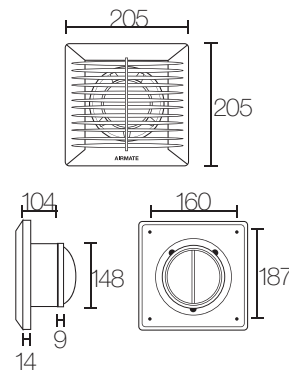

Especificaciones técnicas

Diámetro de ducto (mm/pulgadas)	100/4"
Capacidad de extracción m³/h	120
Capacidad de extracción CFM	70
Voltaje	127V~
Frecuencia	60Hz
Potencia	11W
Nivel de ruido a 1.5 m (DB)	39
Temperatura máxima de operación	40°C
Tiempo máximo de operación continua	8h

Dimensiones en mm

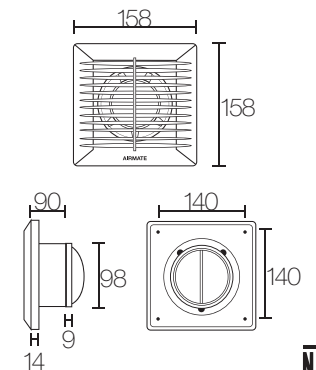



Prol. José María Pino Suárez 1039, Nave 3,
Col. El Vigía, C.P. 45140, Zapopan, Jalisco.
Teléfonos: 800 672 9515 // (33) 3833 6535

ventas@ipsanet.com

atencionaclientes@ipsanet.com

 +52 33 3700 9264 // +52 33 1810 4013

www.ipsanet.com

